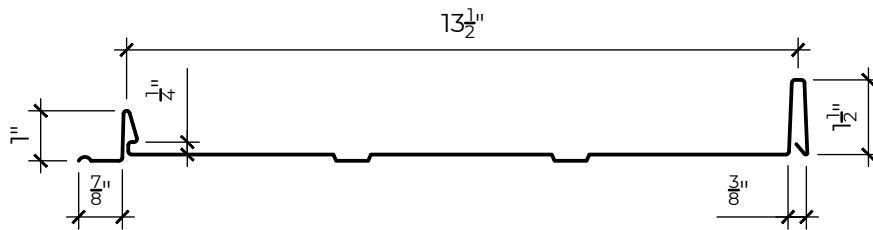

Projet: _____

PROFILÉ TYPE 13-1/2"

NOTE: POUR LES LARGEURS 13-1/2" & 22", LES DEUX LARGEURS DOIVENT ÊTRE COMBINÉES. LE RATIO DOIT ÊTRE DE 60/40 EN FAVEUR DU 22". **MINIMUM 1500pi²**

 AVEC RAINURE

 SANS RAINURE

Calibre: _____

Couleur: _____

Qté: _____

PROFILÉ TYPE 17-3/4"

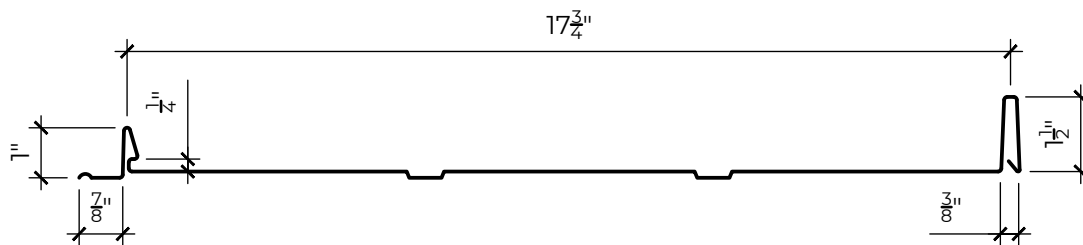
 AVEC RAINURE

 SANS RAINURE

Calibre: _____

Couleur: _____

Qté: _____

PROFILÉ TYPE 22"

NOTE: POUR LES LARGEURS 13-1/2" & 22", LES DEUX LARGEURS DOIVENT ÊTRE COMBINÉES. LE RATIO DOIT ÊTRE DE 60/40 EN FAVEUR DU 22". **MINIMUM 1500pi²**

 AVEC RAINURE

 SANS RAINURE

Calibre: _____

Couleur: _____

Qté: _____

Projet: _____

RT-001

DÉPLIÉ: 8"

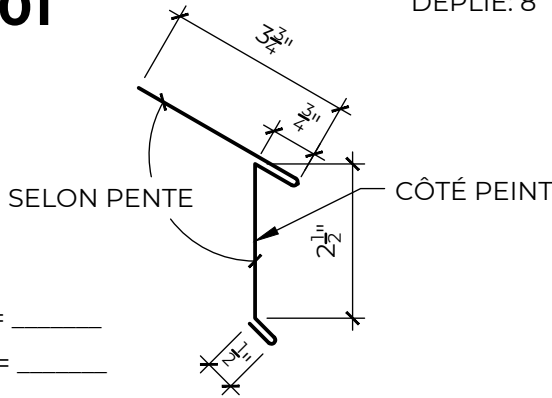

Pente T1 = _____

Pente T2 = _____

Calibre: _____

Qté T1: _____

Couleur: _____

Qté T2: _____

RT-002

DÉPLIÉ: 12"

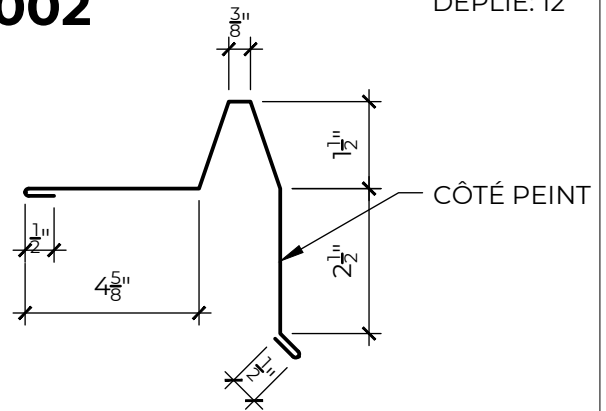

Calibre: _____

Qté T1: _____

Couleur: _____

Qté T2: _____

RT-003

NOUE

DÉPLIÉ: 24"

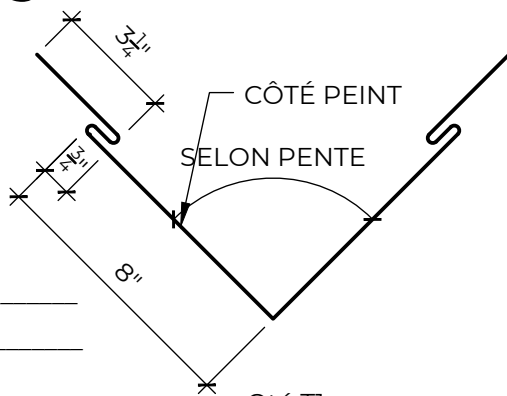

Pente T1 = _____

Pente T2 = _____

Calibre: _____

Qté T1: _____

Couleur: _____

Qté T2: _____

RT-004

DÉPLIÉ: 16"

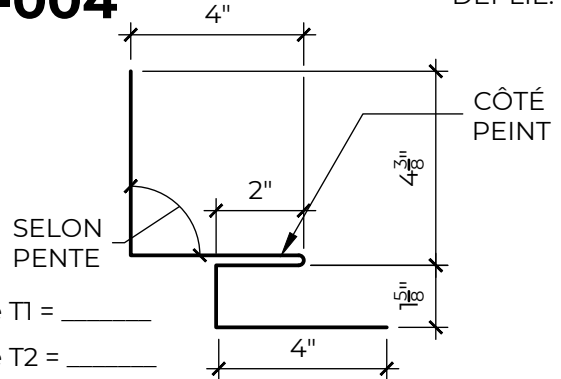

Pente T1 = _____

Pente T2 = _____

Calibre: _____

Qté T1: _____

Couleur: _____

Qté T2: _____

RT-005

FAÎTIÈRE VENTILÉE

DÉPLIÉ: 24"

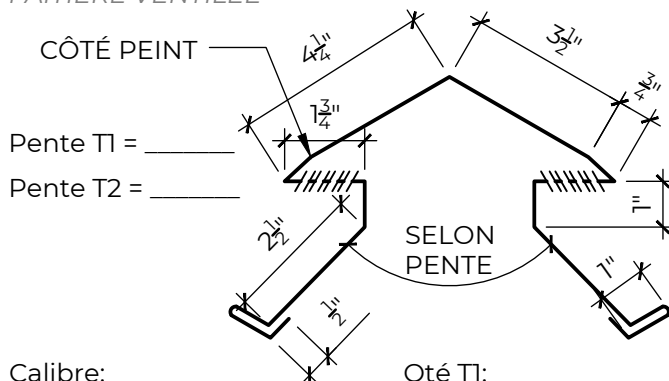

Pente T1 = _____

Pente T2 = _____

Calibre: _____

Qté T1: _____

Couleur: _____

Qté T2: _____

RT-006

FAÎTIÈRE NON-VENTILÉE

DÉPLIÉ: 24"

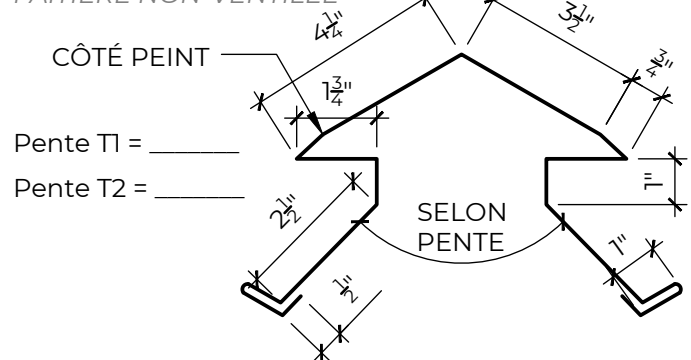

Pente T1 = _____

Pente T2 = _____

Calibre: _____

Qté T1: _____

Couleur: _____

Qté T2: _____

*T1 & T2 = TOITURE TYPE AVEC PENTE OU LONGUEUR PROPRE À CHACUNE. VEUILLEZ INSCRIRE LES QTÉ QUI SY RÉFÈRENT AU BON ENDROIT SVP.

Projet: _____

RT-007

ARÊTIER

DÉPLIÉ: 16-1/4" + RESTANT

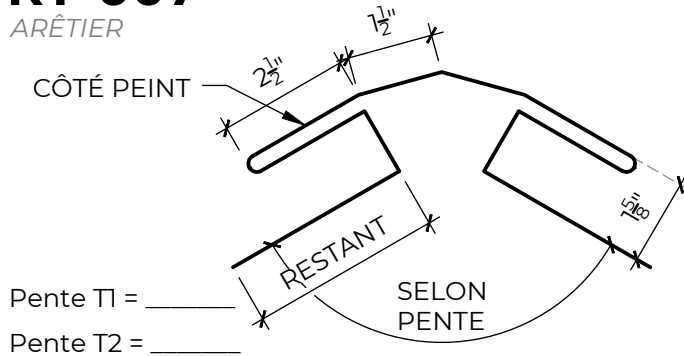

Pente T1 = _____
Pente T2 = _____

Calibre: _____ Qté T1: _____
Couleur: _____ Qté T2: _____

RT-008

SOLIN DE TRANSITION

DÉPLIÉ: 12" + 12" (A+B) = 24"

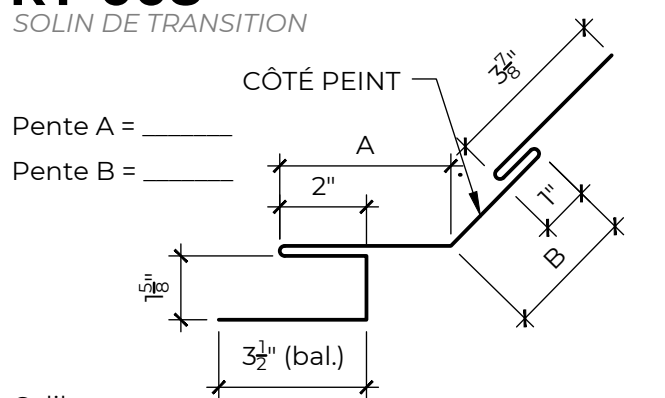

Pente A = _____
Pente B = _____

Calibre: _____ Qté T1: _____
Couleur: _____

RT-008
SOLIN DE TRANSITION

RT-008 2e TYPE, SI SECONDE TOITURE AVEC PENTE DIFFÉRENTE

DÉPLIÉ: 12" + 12" (A+B) = 24"

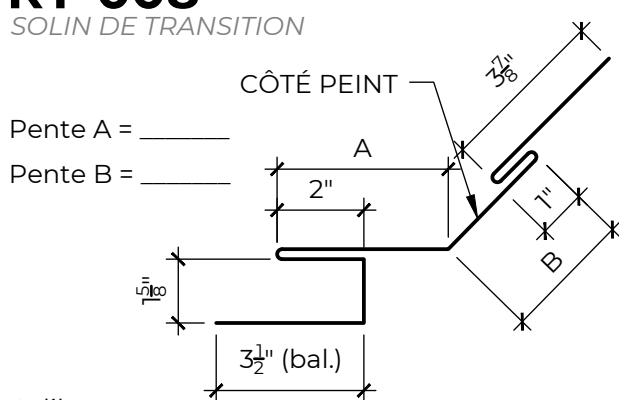

Pente A = _____
Pente B = _____

Calibre: _____ Qté T2: _____
Couleur: _____

RT-009

FAÎTIÈRE

DÉPLIÉ: 32"

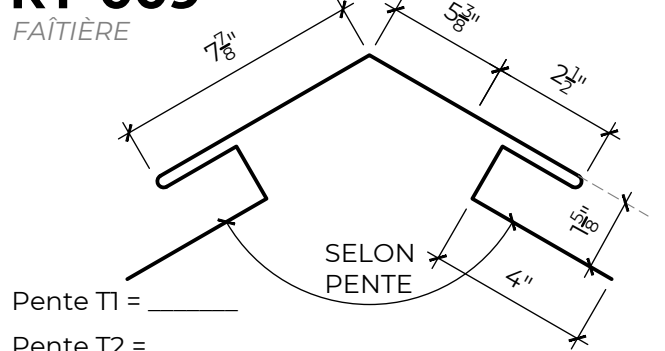

Pente T1 = _____
Pente T2 = _____

Calibre: _____ Qté T1: _____
Couleur: _____ Qté T2: _____

*T1 & T2 = TOITURE TYPE AVEC PENTE OU LONGUEUR PROPRE À CHACUNE. VEUILLEZ INSCRIRE LES QTÉ QUI SY RÉFÈRENT AU BON ENDROIT SVP.

Projet: _____

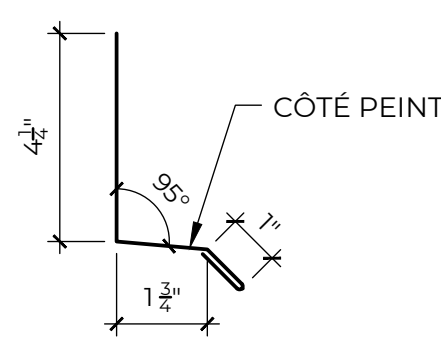
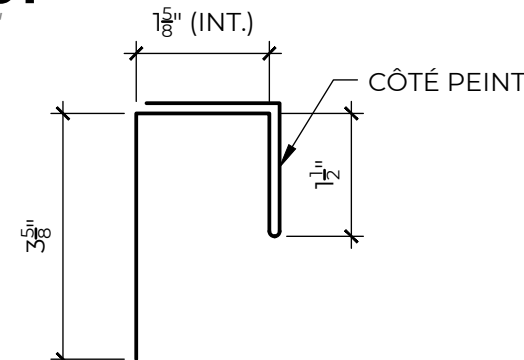
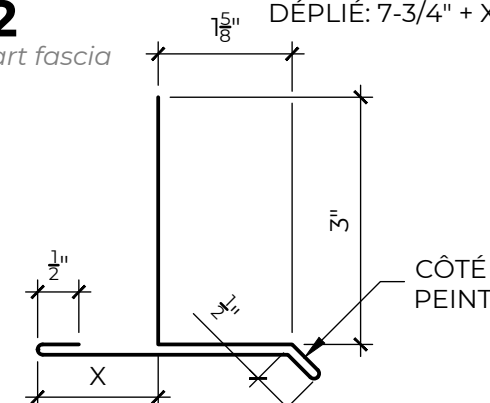
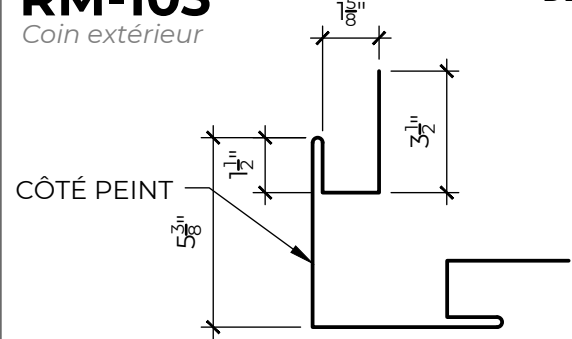
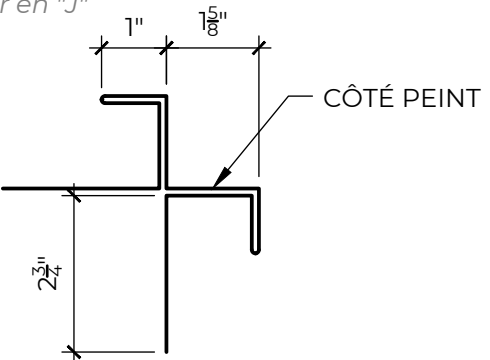
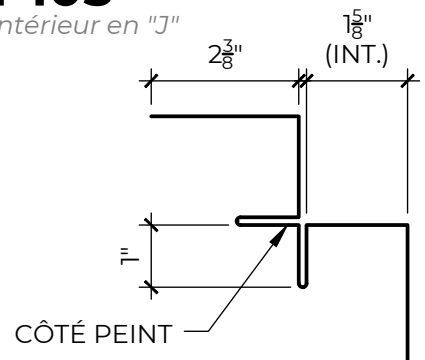
<p>RM-100 DÉPLIÉ: 8"</p> <p><i>Solin de départ bas de mur</i></p>  <p>Calibre: _____ Qté M1: _____</p> <p>Couleur: _____ Qté M2: _____</p>	<p>RM-101 DÉPLIÉ: 9-5/8"</p> <p><i>Solin en "J"</i></p>  <p>Calibre: _____ Qté M1: _____</p> <p>Couleur: _____ Qté M2: _____</p>
<p>RM-102 DÉPLIÉ: 7-3/4" + X</p> <p><i>Solin de départ fascia</i></p>  <p>X1 = _____</p> <p>X2 = _____</p> <p>Calibre: _____ Qté M1: _____</p> <p>Couleur: _____ Qté M2: _____</p>	<p>RM-103 DÉPLIÉ: 24"</p> <p><i>Coin extérieur</i></p>  <p>Calibre: _____ Qté M1: _____</p> <p>Couleur: _____ Qté M2: _____</p>
<p>RM-104 DÉPLIÉ: 16"</p> <p><i>Coin extérieur en "J"</i></p>  <p>Calibre: _____ Qté M1: _____</p> <p>Couleur: _____ Qté M2: _____</p>	<p>RM-105 DÉPLIÉ: 12"</p> <p><i>Coin intérieur en "J"</i></p>  <p>Calibre: _____ Qté M1: _____</p> <p>Couleur: _____ Qté M2: _____</p>

*M1 & M2 = MUR TYPE AVEC DIMENSIONS PROPRES À CHACUN. VEUILLEZ INSCRIRE LES QTÉ QUI S'Y RÉFÈRENT AU BON ENDROIT SVP.

● SOUMISSION

● COMMANDE

Répertoire des moulures de finition murale

REVÊTEMENT PROFILEC

Projet: _____

RM-106

Jambage de fenêtre

DÉPLIÉ: 8-1/4" + X

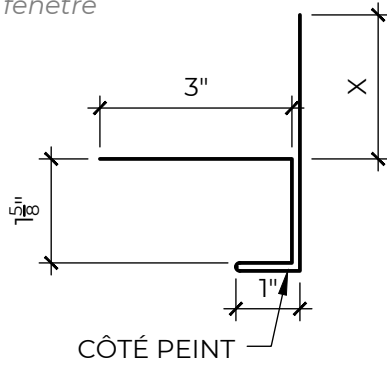

X1 = _____

X2 = _____

Calibre: _____

Couleur: _____

Qté M1: _____

Qté M2: _____

RM-107

Tête de fenêtre

DÉPLIÉ: 7-1/4" + X

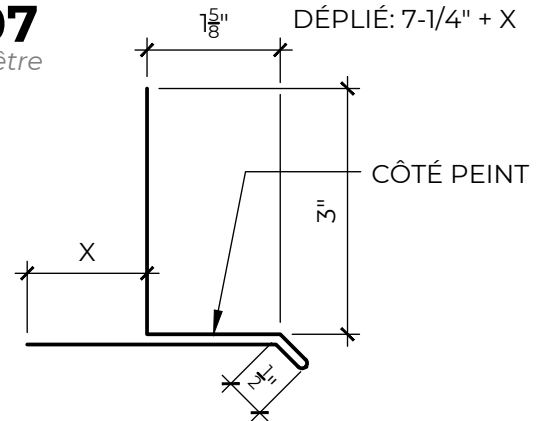

X1 = _____

X2 = _____

Calibre: _____

Couleur: _____

Qté M1: _____

Qté M2: _____

RM-108

Réglette de départ

DÉPLIÉ: ±3-1/2"

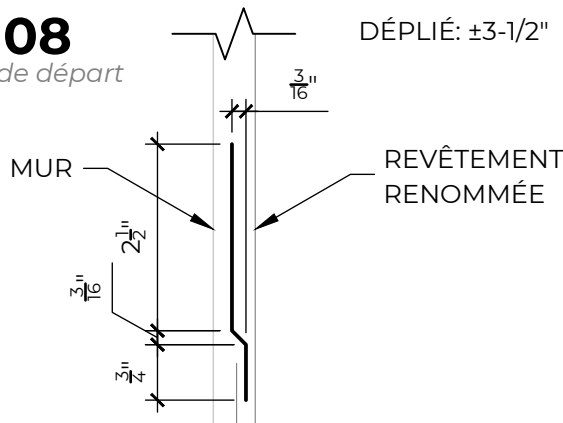

Calibre: _____

Couleur: _____

Qté M1: _____

Qté M2: _____

*M1 & M2 = MUR TYPE AVEC DIMENSIONS PROPRES À CHACUN. VEUILLEZ INSCRIRE LES QTÉ QUI S'Y RÉFÈRENT AU BON ENDROIT SVP.

● SOUMISSION

● COMMANDE

Quincaillerie & autres

REVÊTEMENT PROFILEC

Projet: _____

RUBAN BUTYLE

RUBAN D'ÉTANCHÉITÉ POUR REVÊTEMENT DE TÔLE *



FORMAT : 1/16" x 1/4" x 50'-0" QTÉ: _____
*Représentation à titre indicatif seulement

VIS AUTOPERCEUSE

VIS PANCAKE HEAD TEK OU VIS À BOIS 1" *

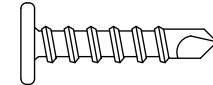

*Représentation à titre indicatif seulement Qté: _____

RLFE : LISIÈRE DE FERMETURE ENCOCHÉE

LISIÈRE DE FERMETURE EN MOUSSE AVEC ENCOCHES POUR FERMETURE DANS LE HAUT DE LA PENTE DE LA TOITURE *

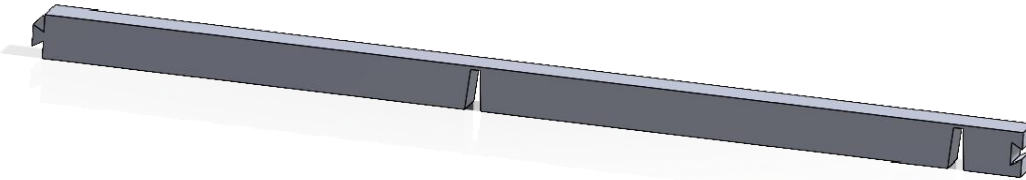

*Représentation à titre indicatif seulement

ENCOCHÉE (1 5/8" x 1 1/2" x 3'-0") QTÉ: _____

RLFU : LISIÈRE DE FERMETURE UNIE

LISIÈRE DE FERMETURE EN MOUSSE SANS ENCOCHE POUR TOITURE À VERSANT *

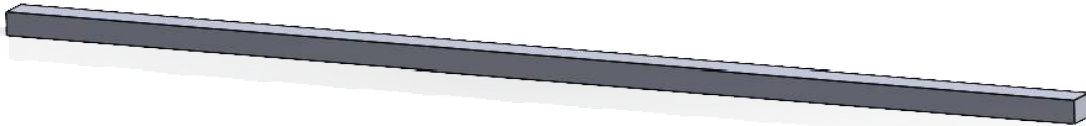

*Représentation à titre indicatif seulement

UNIE (1" x 1 1/2" x 4'-0") QTÉ: _____

RCBP- BOUCHON DE BAS DE PENTE

BOUCHON DE FERMETURE À INSÉRER AU BAS DE LA PENTE DE LA TOITURE *

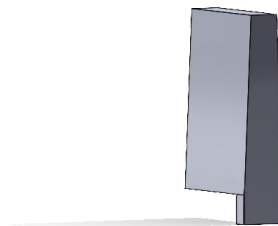

*Représentation à titre indicatif seulement

QTÉ: _____